

TRIX

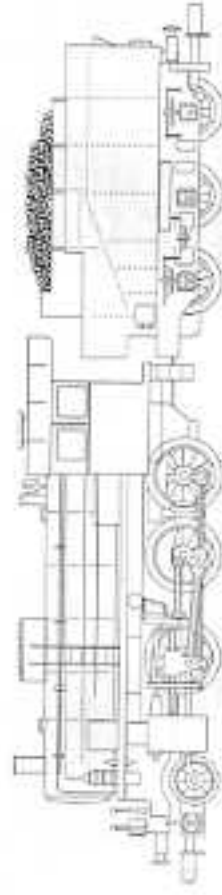

MINITRIX

BR 54

Funktionen

- Dieses TRIX-Modell ist entsprechend den gesetzlichen Vorschriften voll funk- und fernseh-erster.
- Zum Schutz des Modells ist eine elektronische Übersichtsicherung eingebaut.
- Zweifache Seitenheizung
- Lok mit digitaler Schrittmotorie entsprechend NEM 651.
- Analog 14 Volt - , digital 22 Volt -.

- Functions**
- This TRIX model complies with the regulations concerning suppression of interference with radio and television reception.
 - An electronic overload protection is build in to protect the model.
 - Dual headlights.
 - Locomotive comes with NEM 651 digital connector.
 - Analog 14 volts DC, digital 22 volts AC.

Fonctionnement

- Ce modèle TRIX est protégé l'emission de parasites radio et de télévision conformément aux prescriptions légales.
- Une sécurité électronique protégée le modèle contre toute surcharge éventuelle.
- Feux doubles.
- Locomotive avec interface digitale conforme à la norme NEM 651.
- Analog 14 volts - , digital 22 volts -.

Functies

- Dit TRIX-model is, volgens de geldende voorschriften, geheel radio- en televisie-ontvooft.
- Voor der bescherming van het model is een elektronische overbelastingsbeveiliging ingebouwd.
- Tweevoudige frontverlichting.
- Lok met stakkerbeveiliging voor digitale decoder volgens NEM 651.
- Analooq 14 Volt - , digital 22 Volt -.

Schmierung nach etwa 50 Betriebsstunden
Lubricate after about 50 hours of operation
Graissage environ toutes les 50 heures de fonctionnement
Smeren na ongeveer 50 bedrijfsuren

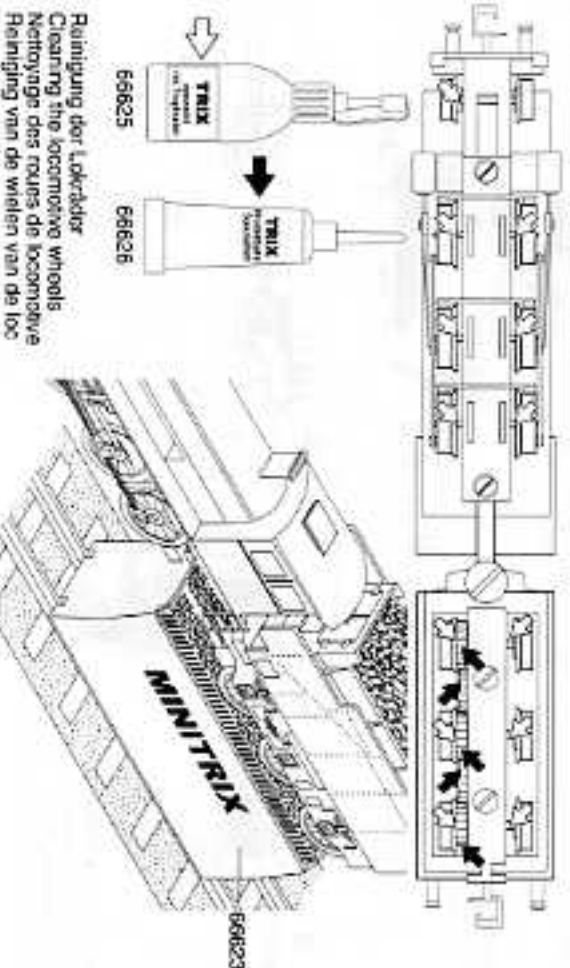

Reinigung der Lokräder
Cleaning the locomotive wheels
Nettoyage des roues de locomotive
Reinigung van de wielen van de loc

Lokgehäuse abnehmen
 Removing the locomotive body
 Enlever la caisse de locomotive
 Loc-kap verwijderen

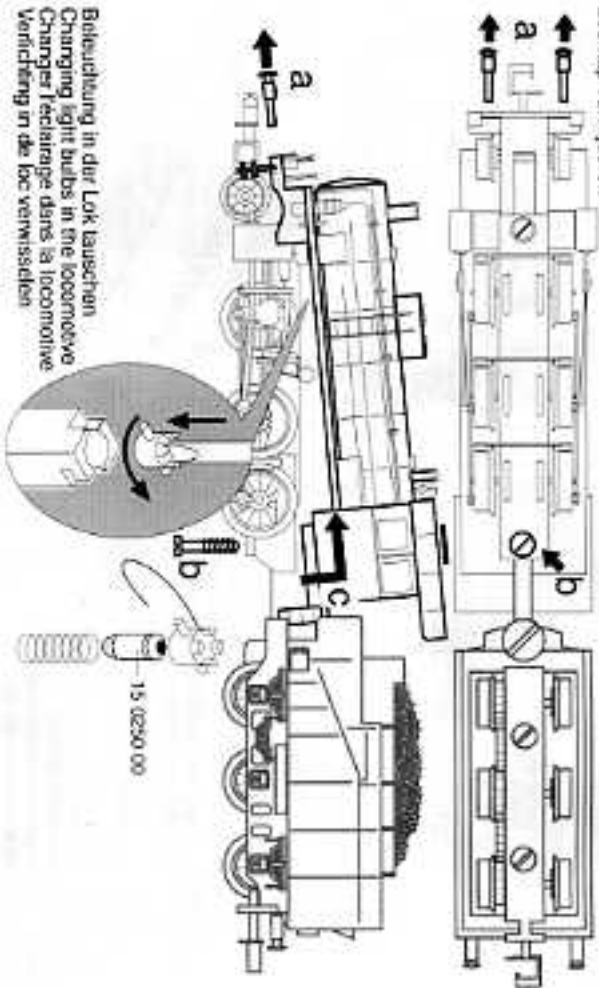

Beleuchtung in der Lok tauschen
 Changing light bulbs in the locomotive
 Changer l'éclairage dans la locomotive
 Verlichting in de loc verwisselen

Tendergehäuse abnehmen
 Removing the tender body
 Enlever la caisse du tender
 Tender-kap verwijderen

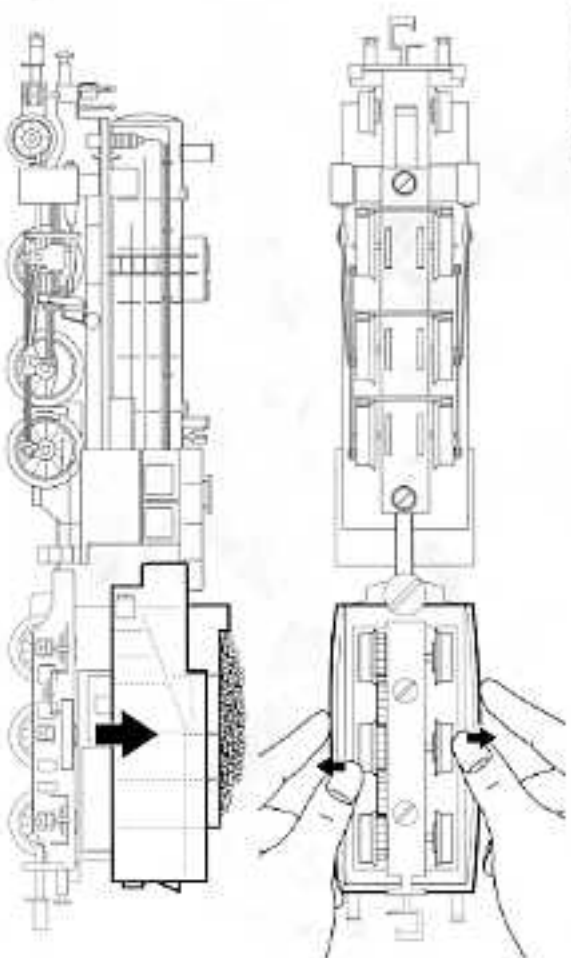

Motor ausbauen
Removing the motor
Enlever le moteur
Motor uitbouwen

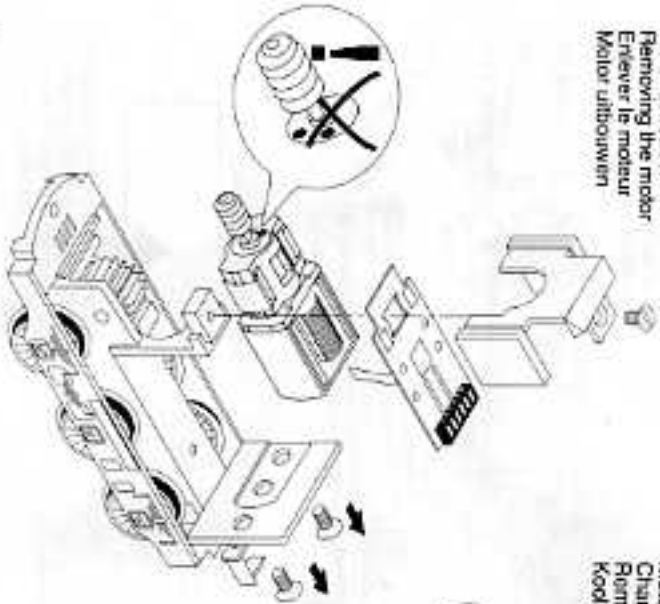

Motorbürsten auswechseln
Changing motor brushes
Remplacer les brosses du moteur
Koolborstels vervangen

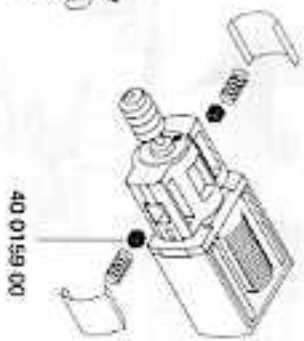

Einbau Selectrix Lokdecoder
Installation of Selectrix locomotive decoder
Montage du décodeur Selectrix
Inbouwen van de selectrix loc-decoder

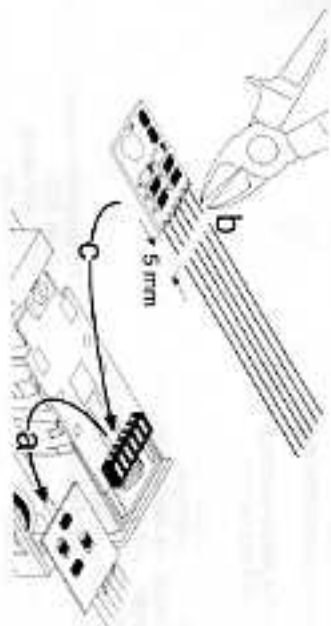

- Nicht für Betrieb auf Digitalanlagen ohne eingebaute Lokdecoder.
- Austausch der Halbleiter nur durch autorisierte Fachhändler.
- Beachten Sie unbedingt die Sicherheitshinweise in der Gebrauchsanleitung zu Ihrem Betriebssystem.
- Not suitable for operation on digital layouts without a locomotive decoder installed.
- Have the traction tyres replaced only by an authorised dealer.
- Pay close attention to the safety warnings in the instructions for your operating system.
- Pas pour exploitation sur réseaux numériques sans décodeur de locomotive intégré.
- Remplacement des bandages seulement par un commerçant spécialisé autorisé.
- Veuillez impérativement respecter les remarques sur la sécurité décrites dans le mode d'emploi en ce qui concerne le système d'exploitation.
- Niet geschikt voor het gebruik op digitale banen, zonder ingebouwde lokdecoder.
- Vervangen van de aandrijfbanden uitsluitend door geautoriseerde dealers.
- Lees ook aandachtig de veiligheidsvoorschriften in de gebruiksaanwijzing van uw bedrijfsysteem.

Im Falle von Reparaturen oder Reklamationen wenden Sie sich bitte an unsere folgende Service-Adresse:

Gebr. Marzin & Cie. GmbH
 Reparaturabteilung
 Stullgarter Str. 55-57
 D-73033 Göppingen

TRIX Modellsisenbahn GmbH & Co KG
 Postfach 4924
 D-90027 Nürnberg
 www.TRIX.de

0309599 01 04/K0 Printed in Germany
 Abbildungen und technische Angaben freibleibend
 Änderungen und Irrtümer vorbehalten